

 Tecman

Renault MASTER





MASTER







Adatto a tutte le esigenze

L'ampia gamma MASTER (più di 300 versioni) garantisce la massima libertà di scelta e si adatta a diverse esigenze: versione furgone, telaio cabinato e doppia cabina, pianale cabinato, cassone fisso e ribaltabile, oltre a molteplici possibilità di allestimento. La gamma MASTER è disponibile con trazione anteriore e posteriore, con ruote singole o gemellate per garantire una tenuta di strada ottimale in funzione del carico trasportato e della superficie stradale. Renault MASTER è disponibile in 4 diverse lunghezze e 3 altezze, con un volume di carico utile che va dagli 8 m³ e 17 m³ delle versioni furgone ai 22 m³ delle versioni Gran Volume.



MASTER



Prestazioni da professionista

Renault MASTER segna il passo in fatto di potenza, efficienza, affidabilità e piacere di guida. Le sue motorizzazioni innovative sono pensate per agevolare il lavoro quotidiano. I motori con tecnologia Twin Turbo, dCi 130, Energy dCi 145, Energy dCi 165 e Energy dCi 170, sono potenti, flessibili (fino a 380 N m di coppia) ed efficienti: 6,3l/100Km*. Ampia, aggressiva e robusta, la calandra è il simbolo del rinnovamento delle prestazioni di Renault MASTER.

* Versione Furgone L2H2 ENERGY dCi 170. Consumi ed emissioni omologati. I consumi di carburante, così come le emissioni di CO₂, sono omologate conformemente ad un metodo standard regolamentare. Identico per tutti i costruttori, questo metodo permette di comparare tra loro i diversi veicoli. I consumi in utilizzo reale dipendono dalle condizioni di utilizzo del veicolo, dagli equipaggiamenti e dallo stile di guida del conducente.



Un vero spazio di lavoro



L'abitacolo è un concentrato di professionalità ed è caratterizzato da visibilità ottimale, comandi ergonomici, posizione di guida regolabile e tanti comodi portaoggetti. Spazioso, luminoso e confortevole, l'abitacolo di Renault MASTER è studiato per rendere piacevoli e rilassanti i viaggi di lavoro, anche grazie agli efficienti sistemi di climatizzazione e insonorizzazione. Quando non è in movimento, Renault MASTER si trasforma in un vero ufficio, completo di ripiano girevole su cui appoggiare il computer e i documenti, supporto inclinato per compilare le bolle e tanti pratici portaoggetti per tenere sempre gli strumenti di lavoro a portata di mano.





Pratico e versatile

Renault MASTER integra le soluzioni tecnologiche che semplificano gli impegni quotidiani e aumentano il comfort di bordo. Lo specchio «Wide view»*, molto utile nei percorsi urbani, in particolare agli incroci, è integrato nell'aletta parasole lato passeggero e permette di anticipare eventuali pericoli riducendo l'angolo cieco. Le manovre diventano più facili con l'assistenza al parcheggio, che prevede il Parking Radar* o la parking camera*, mentre il sistema di navigazione R-Link* aumenta la rapidità degli spostamenti suggerendo i percorsi più veloci e, con l'opzione per i servizi in tempo reale, ti tiene aggiornato sulla situazione del traffico. Infine, l'Extended Grip garantisce la tenuta di strada ideale su qualunque tipo di superficie. Renault MASTER è il tuo partner ideale.

* A seconda delle versioni.



Il massimo della versatilità



Renault MASTER si adatta a tutte le esigenze con le versioni a trazione anteriore e posteriore, con ruote singole o gemellate: 3 altezze, 4 lunghezze e 4 masse totali a terra*. Renault MASTER non pone limiti a ciò che puoi trasportare: devi solo scegliere il volume di carico utile più adatto alle tue esigenze (da 8 m³ a 17 m³), ed è disponibile anche nelle versioni doppia cabina a 7 posti per portare tutta la squadra in cantiere. In totale sono disponibili 10 diverse configurazioni di carrozzeria.

* 2,8t, 3,3t, 3,5t e 4,5t.





Pronti per la trasformazione

Scegli tra telaio o pianale cabinato, cabina singola o doppia, cassone, Gran Volume da 20 e 22 m³, le basi solide, testate e affidabili di MASTER e realizza il tuo veicolo su misura.



La versione con telaio cabinato, progettata per sopportare carichi pesanti, è disponibile nelle varianti a trazione anteriore o a trazione posteriore e può essere personalizzata con diversi tipi di allestimento. La versione con pianale cabinato presenta, un piano di carico più basso di 15 cm rispetto al telaio cabinato, con un evidente vantaggio in termini di volume e facilità di carico. Per rispondere ai tuoi specifici bisogni, su MASTER sono possibili allestimenti su misura e dispositivi specifici, come il gancio di traino con sistema antisbandamento del rimorchio o i retrovisori a braccio lungo.





Trasporto persone: un'offerta modulabile e confortevole

Renault MASTER Combi 9 posti e MASTER Bus 17 posti offrono il massimo in fatto di trasporto persone. MASTER Bus è la soluzione ideale per trasportare 17 passeggeri, assicurando loro il massimo del comfort sia su percorsi urbani che nei viaggi più lunghi. Sedili singoli comodi e spaziosi, cappelliera per i bagagli sopra ogni fila di posti, aerazione e illuminazione individuale: le qualità di MASTER legate alle specificità di un vero bus. Il MASTER Combi è disponibile nelle versioni da 9/8 posti o 6/5 posti, con un volume di carico utile da 2,8m³ a 6,8m³. La modularità è garantita dalle due file di sedili posteriori rimovibili (senza necessità di ricorrere ad attrezzi). Renault MASTER trasporto persone rappresenta un riferimento in termini di professionalità e comfort. Infatti, oltre al posizionamento ottimale dei comandi, del sedile e del volante per il guidatore, a bordo di entrambe le versioni di Renault MASTER trasporto persone i tuoi passeggeri troveranno un abitacolo spazioso, accogliente, dotato di finiture di pregio, luminoso ed ergonomico.



MASTER TRAZIONE POSTERIORE L4

4,38 m

MASTER TRAZIONE ANTERIORE / POSTERIORE L3

3,73 m

MASTER TRAZIONE ANTERIORE L2

3,08 m

MASTER TRAZIONE ANTERIORE L1

2,58 M

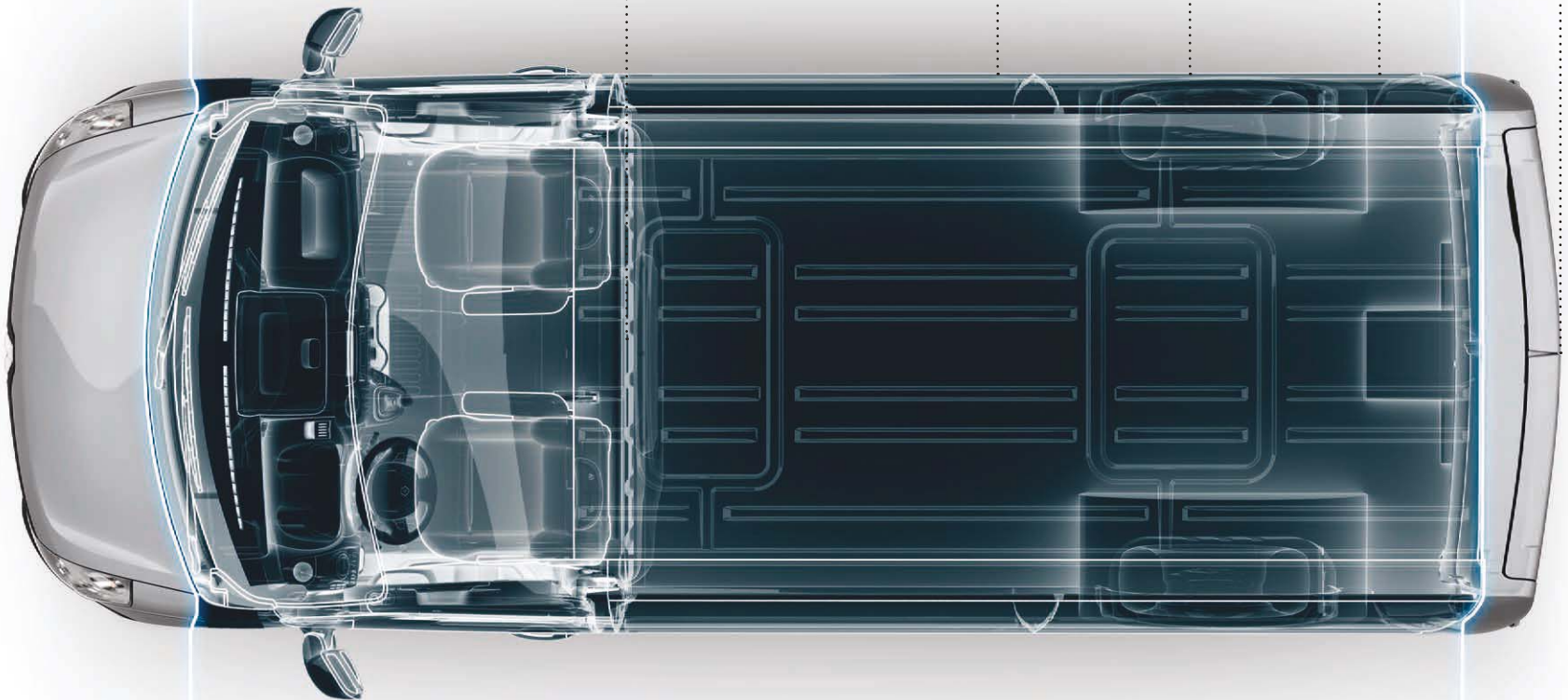

Renault MASTER allo scanner

Grazie alle sue motorizzazioni, Renault MASTER è uno dei veicoli commerciali più efficienti disponibili sul mercato, nonché uno dei più versatili. Disponibile nelle versioni a trazione anteriore o posteriore, con ruote singole o gemellate, MASTER è in grado di trasportare tutti i tipi di carico su qualunque superficie stradale, garantendo al contempo il massimo della sicurezza.

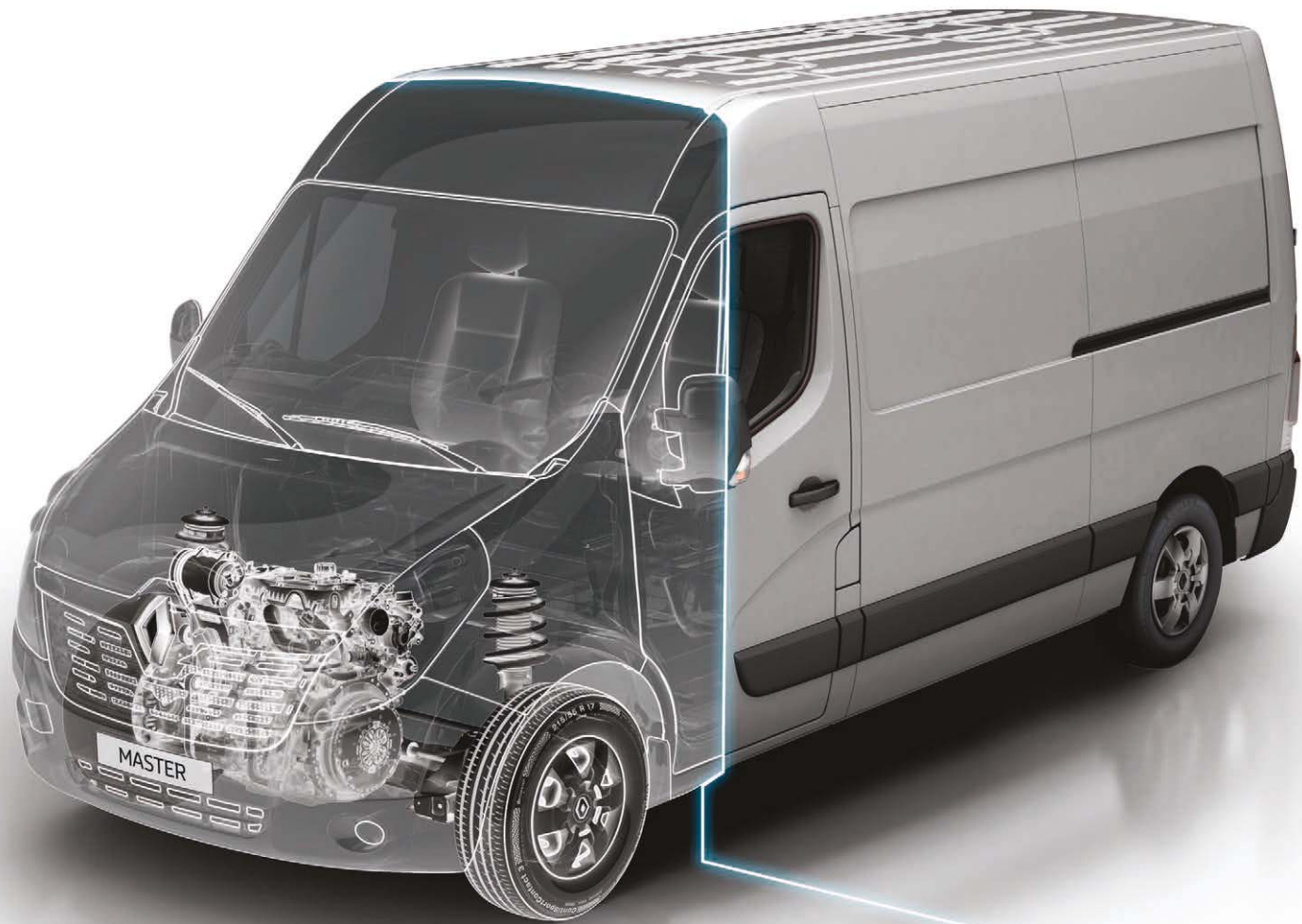

Twin Turbo, doppiamente performanti

Le nuove motorizzazioni Energy dCi 145 ed Energy dCi 165/170** con tecnologia Twin Turbo garantiscono prestazioni ed efficienza, con una riduzione dei consumi di carburante fino a -1,5l/100Km*.



dCi 110 e dCi 130 Dinamismo e versatilità

I motori turbo da 110 cv (290 N m a 1500 giri/min) e 130 cv (320 N m a 1500 giri/min) rappresentano la soluzione ideale per l'utilizzo urbano e per il trasporto di carichi medi. La motorizzazione dCi 110, caratterizzata da un alto livello di versatilità, combina prestazioni eccellenti con costi di acquisto e utilizzo limitati. La motorizzazione dCi 130 combina il piacere di guida a consumi ridotti.

La tecnologia «Twin Turbo»

Grazie alla presenza di due turbocompressori integrati di serie, il motore Diesel coniuga potenza e coppia ai bassi regimi, garantendo così il massimo piacere di guida:

- Il primo turbo a bassa inerzia eroga una coppia elevata già dai bassi regimi e, in più, fornisce un eccellente spunto nelle fasi di partenza e accelerazione.
- Il secondo turbo, invece, entra in funzione ai regimi più elevati e eroga una maggiore potenza, per garantire un'accelerazione costante, regolare e lineare.
- Grazie a questo sistema, il motore gira sempre a regimi ottimali, garantendo, così, il massimo piacere di guida associato a una riduzione dei consumi di carburante e delle emissioni di CO₂.

* Confronto tra a una versione Energy dCi 170 con sistema Stop&Start e un motore dCi 150 di vecchia generazione.

** Le versioni trazione posteriore sviluppano 165 cv mentre le versioni trazioni anteriore 170 cv.

*** Versioni Furgone L2H2 Energy dCi 170 cv. Consumi ed emissioni omologati. I consumi di carburante, così come le emissioni di CO₂ sono omologate conformemente ad un metodo standard regolamentare. Identico per tutti i costruttori, questo metodo permette di comparare tra loro i diversi veicoli. I consumi in utilizzo reale dipendono dalle condizioni di utilizzo del veicolo, dagli equipaggiamenti e dallo stile di guida del conducente.

Energy dCi 145 e 165/170** Prestazioni ed efficienza

I due motori Twin Turbo da 145 cv (350 N m a 1500 giri/min) e 165/170 cv** (380 N m a 1500 giri/min) sono indicati per l'utilizzo intensivo con carichi pesanti e su tragitti lunghi. Entrambe le motorizzazioni Energy integrano le migliori soluzioni tecnologiche, come la funzione Stop&Start e il sistema di recupero dell'energia in frenata ESM (Energy Smart Management). La tecnologia Twin Turbo fornisce maggiore coppia a bassi regimi e maggiore potenza, mantenendo il consumo di carburante inferiore alla soglia dei 6,3l/100Km**.

Per far sì che i nostri clienti possano godere di tutti i vantaggi della nostra tecnologia, MASTER offre una gamma di motori conforme alla norma Euro 6/VI. Questa gamma dispone di SCR (sistema di riduzione catalitica) per consentire a tutti i nostri motori di ridurre significativamente le emissioni di NOx (ossido di azoto) grazie all'iniezione dell'AdBlue®: una soluzione liquida, non tossica, non infiammabile, a base di acqua che viene iniettata all'inizio della linea di scarico. Il serbatoio AdBlue® si riempie attraverso un'apertura situata sul lato destro del veicolo (rabbocco possibile con tanica o presso le stazioni di servizio).

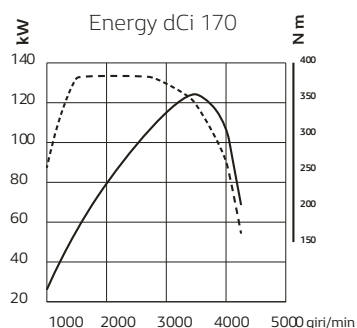
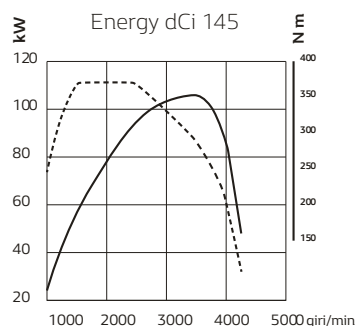

--- Coppia (N m)
— Potenza (cv)

Trazione anteriore vs trazione posteriore

Se la tua attività prevede il trasporto di carichi pesanti, ingombranti o fragili, Renault MASTER è la soluzione giusta. Disponibile in versione a trazione anteriore o posteriore, con ruote singole o gemellate, MASTER risponde a tutte le tue esigenze specifiche e garantisce il massimo controllo su strada. Grazie alle diverse carrozzerie pianale, telaio o furgone, Renault MASTER è sempre pronto a portare a termine i tuoi incarichi più impegnativi.

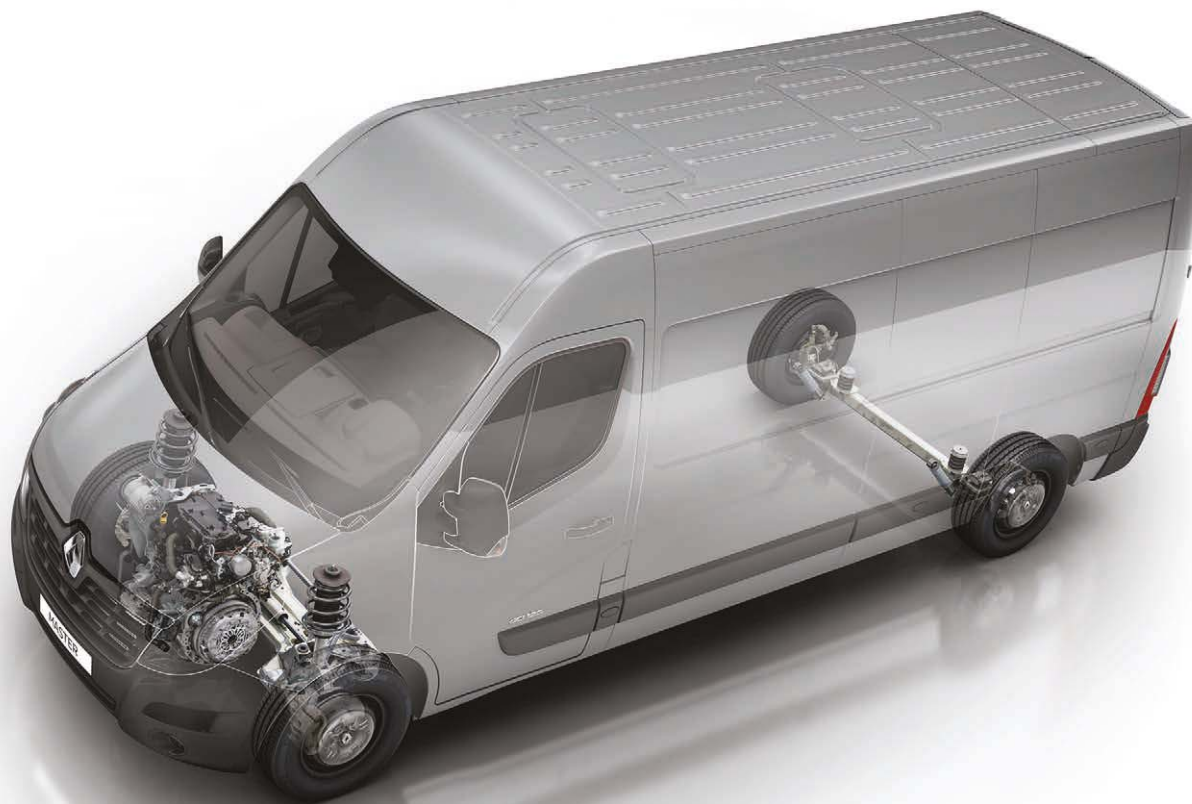

MASTER a trazione anteriore
Comfort di guida e consumi contenuti.

Trazione anteriore o trazione posteriore? Ogni soluzione ha i suoi vantaggi. Renault MASTER a trazione anteriore* è disponibile in 3 diverse lunghezze con un pianale di carico più basso di 13 cm rispetto alla versione a trazione posteriore, a tutto vantaggio del volume di carico utile e del trasporto su strada. Se invece hai bisogno di maggiore motricità, la trazione posteriore è la scelta vincente, grazie alla capacità di trasportare anche su terreni accidentati, carichi più pesanti (in particolare con la versione a ruote gemellate) e di trainare un rimorchio fino a 3,5 t**.

* PTT fino a 3,5 t.

** Versione a trazione posteriore con telaio cabinato e ruote gemellate.



MASTER a trazione posteriore
Un migliore controllo con carichi più pesanti.

Carico ottimizzato

Renault MASTER è disponibile in 4 lunghezze e 3 altezze differenti e offre un volume di carico utile che va dagli 8 m³ ai 22 m³ con un carico utile massimo di 2250 Kg nella versione a trazione posteriore.



L2H2 a trazione anteriore con ruote semplici (18,8 m³).
Immagine a scopo illustrativo.

MASTER furgone. Renault MASTER è un campione di carico, con larghe aperture posteriori e laterali, zona di carico ottimale, fino a 12 anelli di ancoraggio e portaoggetti funzionali.

Con una lunghezza di carico utile compresa tra 2,58 m e 3,73 m, Renault MASTER a trazione anteriore mette a disposizione un volume utile che varia dagli 8 m³ ai 14,8 m³. La versione a trazione posteriore dispone di una lunghezza di carico massima di 4,38 m e un volume utile fino a 17 m³. Grazie all'ampia scelta di volumi e allestimenti, non ci sono limiti alle possibilità. Le versioni Gran Volume su telaio cabinato mettono a disposizione un volume utile da 20 m³ a 22 m³.

L4 a trazione posteriore con ruote singole*. Ideale per il trasporto su strada e particolarmente indicato per i corrieri, la nuova versione di Renault MASTER a trazione posteriore con ruote singole è 30 cm più larga al livello del passaruota rispetto alla versione a ruote gemellate e consente di caricare fino a 5 euro pallet. Le due balestre posteriori permettono il corretto equilibrio tra la capacità di carico e il comfort di marcia che rende la nuova versione L4 particolarmente indicata per il trasporto autostradale e sulle lunghe percorrenze.

* Il consumo di carburante è ridotto rispetto alla versione a trazione posteriore con ruote gemellate.



L4 a trazione posteriore
con ruote singole.



L2 a trazione anteriore
con ruote singole.

Su misura degli Euro-pallet.

L'ottimizzazione degli accessi semplifica le operazioni di carico e scarico. Lo spazio tra i passaruota posteriori arriva fino a un massimo di 1,38 m nella versione a ruote singole, con un'apertura laterale di 1,27 m. Gli ampi portelloni posteriori dotati di ammortizzatori si aprono a 270°. Renault MASTER a trazione anteriore è in grado di trasportare 4 Euro-pallet, che diventano 5 nel caso della versione a trazione posteriore.

La sicurezza al primo posto

Per Renault la sicurezza stradale viene prima di tutto. Proprio per questo motivo su Renault MASTER sono integrati i più avanzati sistemi di aiuto alla guida.



Protezione

Renault MASTER presenta di serie airbag lato conducente, mentre gli airbag lato passeggero e laterali sono in opzione. Le cinture di sicurezza a 3 punti sono dotate di limitatore di sforzo e di regolazione in altezza per una sicurezza su misura.



Parking Radar*

Il Parking Radar individua eventuali ostacoli durante una manovra in retromarcia e avvisa il conducente mediante l'emissione di avvisi sonori, la cui frequenza aumenta con l'approssimarsi dell'ostacolo.

* A seconda delle versioni.



ESP (Electronic Stability Control) di nuova generazione

Il sistema ESP garantisce la stabilità del veicolo e rileva la posizione del traino in modo da aumentare l'efficacia delle correzioni di traiettoria. L'ESP di nuova generazione offre funzioni essenziali come l'Extended Grip (controllo di trazione adattivo), che garantisce la massima aderenza su superfici quali sabbia, fango e neve e il sistema di controllo del rimorchio (accoppiato con il gancio di traino opzionale) che ne controlla e previene lo sbandamento.

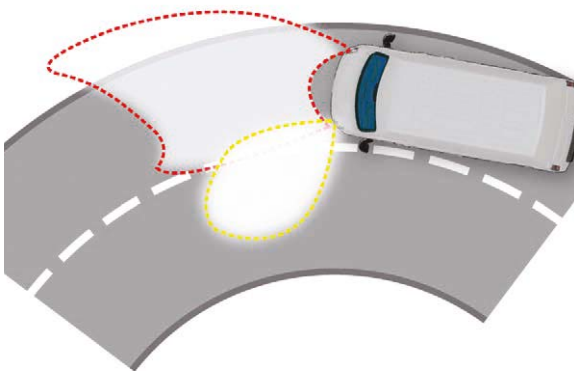

Luci di svolta statiche*

Aumentano la visibilità illuminando la strada nella direzione di svolta.



Hill start Assist

Mantiene automaticamente il veicolo frenato in salita per 2 secondi in modo da permettere al conducente di accelerare senza farlo indietreggiare.

* A seconda delle versioni.



Carlab

Tinte Tutti i colori disponibili nella gamma MASTER

Configurazioni Un veicolo su misura per la tua attività

Dimensioni Tutte le misure chiave del tuo veicolo

Comfort & Tecnologia Gli equipaggiamenti disponibili

Accessori Le dotazioni indispensabili

Motorizzazioni L'intera gamma di motorizzazioni Diesel

Equipaggiamenti & Opzioni Una tabella completa per guidare le tue scelte

Tinte



Bianco Minerale (QNG)*



Blu Saviem (423)*



Blu Myosotis (489)*



Blu Volga (RNQ)*



Arancione (031)*



Rosso Vulcano (719)*



Giallo Limone (396)*



Blu Grigio (J47)**



Grigio Etoilé (KNH)**



Nero Nacré (676)**

*: tinta opaca; **: tinta metallizzata
Tinte speciali disponibili su richiesta
Foto non rappresentativa del prodotto

Cerchi e sellerie

Cerchi



Copriruota mini
Di serie sulle versioni trasporto merci



Copriruota maxi
In opzione



Cerchi in alluminio 16"
In opzione solo su trazione anteriore

Pneumatici

PNEUMATICI ESTIVI	TRAZIONE ANTERIORE		TRAZIONE POSTERIORE		TRAZIONE POSTERIORE		
	R16C		R16C		R16C		
Peso totale a terra (Kg)	2,8 T e 3,3 T		3,5t	RS	RG	3T / 3,3T / 3,5 T	
Ruote	R16C		R16C		R16C		
Pneumatici	215/65 Single Turbo	225/65 Twin Turbo	225/65		235/65	195/75	225/65
Marca	Continental CVC 200		Continental CVC 200	Michelin Agilis	Michelin Agilis	Continental CVC 200	Continental CVC 200 Twin turbo Michelin Agilis Single turbo
Classe di efficienza nei consumi	A	A	A	B	B	A	B
Classe di aderenza sul bagnato	B	B	B	C	C	B	C
Classe di rumore esterno da rotolamento	72	72	72	70	70	72	72

La disponibilità degli pneumatici è legata alle esigenze di approvvigionamento della fabbrica. La scelta del tipo di pneumatico non è pertanto a discrezione del cliente.

PNEUMATICI ALL SEASON	TRAZIONE ANTERIORE		TRAZIONE POSTERIORE		
	R16C		R16C		
Peso totale a terra	3,3 T e 3,5 T		RS	RG	
Ruote	R16C		R16C		
Pneumatici	225/65	235/65	235/65		
Marca	Continental All Season	Goodyear Cargo Vector	Continental All Season	Goodyear Cargo Vector	Goodyear Cargo Vector
Classe di efficienza nei consumi	B	C	B	C	C
Classe di aderenza sul bagnato	E	E	E	E	F
Classe di rumore esterno da rotolamento (db)	73	72	73	72	72

La disponibilità degli pneumatici è legata alle esigenze di approvvigionamento della fabbrica. La scelta del tipo di pneumatico non è pertanto a discrezione del cliente.

Sellerie



Tessuto Kaleido
Su versioni trasporto merci

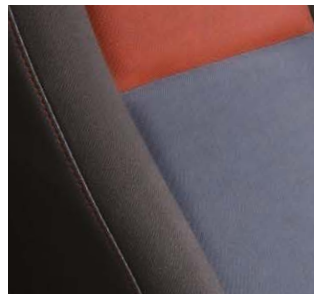

Tessuto Kaleido Bicolore
Disponibile su Bus



Simil-Pelle
In opzione

Configurazioni

Trasporto merci

Per rispondere alle molteplici esigenze dei clienti professionali, gli allestimenti interni di MASTER sono infiniti e presentano volumi di carico fino a 22 m³. MASTER è disponibile anche in versione trazione posteriore L4 ruote singole, che offre un volume di 17 m³: un mix perfetto tra comfort e capacità di carico.



Furgone Trazione Anteriore



Doppia cabina



Furgone Trazione Posteriore



Gran Volume

Versioni da allestimento

Scegli tra telaio e pianale cabinato. Oltre al cassone fisso su telaio semplice o doppia cabina, il cassone ribaltabile è equipaggiato di sponde ad apertura automatica, ed è inclinabile di 45° per scaricare rapidamente materiali come sabbia o pietrisco.



Cassone ribaltabile



Cassone fisso



Pianale cabinato



Telaio cabinato

Trasporto persone

MASTER Combi è modulabile e permette di trasportare fino a 9 persone con i loro bagagli, mentre la versione Bus permette di trasportare fino a 17 persone.



Combi



Bus

Dimensioni

Furgone trazione anteriore

Renault MASTER a trazione anteriore è sinonimo di sicurezza e affidabilità, garantendo una perfetta tenuta di strada in qualsiasi situazione. Con una soglia di carico tra le più basse del mercato e una porta laterale che consente l'accesso di un europallet, Renault MASTER è il veicolo adatto a soddisfare tutte le tue esigenze professionali.

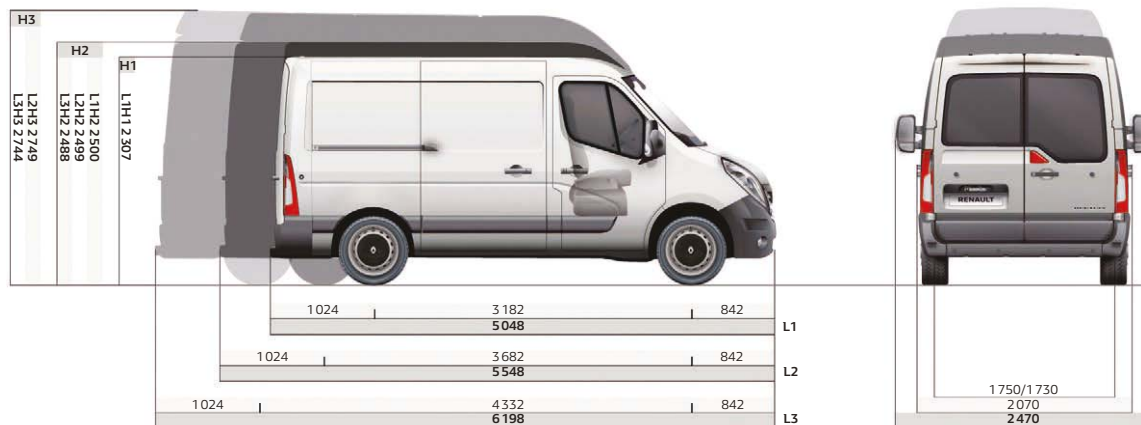

MASSE (kg)

	Volume di carico (m³)		Peso totale a terra		
			2,8 t	3,3 t	3,5 t
L1H1	8	Tara del veicolo	1927	1932-1941	1937-1946
		Carico utile massimo (Portata massima)*	873	1368-1359	1563-1554
L1H2	9	Tara del veicolo	1955-1964	1960-1969	1965-1974
		Carico utile massimo (Portata massima)*	845-836	1340-1331	1535-1526
L1H1 / L1H2		Peso max ammesso sull'asse anteriore	1550	1650	1850
		Peso max ammesso sull'asse posteriore	1650	1900	2100
		Peso max rimorchiabile (frenato/ non frenato)	2500/750		
		Diametro di sterzata entro i marciapiedi	12,0 m		
		Diametro di sterzata entro i muri	12,5 m		

	Volume di carico (m³)		Peso totale a terra	
			3,3 t	3,5 t
L2H2	10,8	Tara del veicolo	2004-2013	2009-2018
		Carico utile massimo (Portata massima)*	1296-1287	1491-1482
L2H3	12,3	Tara del veicolo	2040-2049	2050-2059
		Carico utile massimo (Portata massima)*	1260-1251	1450-1441
L2H2 / L2H3		Peso max ammesso sull'asse anteriore	1700-1850	1850
		Peso max ammesso sull'asse posteriore	1900-2100	2100
		Peso max rimorchiabile (frenato/ non frenato)	2500/750	
		Diametro di sterzata entro i marciapiedi	13,6 m	
		Diametro di sterzata entro i muri	14,1 m	

	Volume di carico (m³)		Peso totale a terra	
			3,3 t	3,5 t
L3H2	12	Tara del veicolo	2090-2099	
		Carico utile massimo (Portata massima)*	1410-1401	
L3H3	14,8	Tara del veicolo	2130-2139	
		Carico utile massimo (Portata massima)*	1370-1361	
L3H2 / L3H3		Peso max ammesso sull'asse anteriore	1850	
		Peso max ammesso sull'asse posteriore	2100	
		Peso max rimorchiabile (frenato/ non frenato)	2500/750	
		Diametro di sterzata entro i marciapiedi	15,7 m	
		Diametro di sterzata entro i muri	16,2 m	

*Peso totale a terra meno tara (peso del veicolo comprensivo di conducente).
I pesi indicati possono variare a seconda dell'equipaggiamento e delle motorizzazioni.

DIMENSIONI INTERNE (mm)

	L1H1	L1H2	L2H2	L2H3	L3H2	L3H3
Vano di carico						
Lunghezza utile al pianale	2583		3083		3733	
Lunghezza utile a 1,1 m	2530		3030		3680	
Larghezza utile	1765					
Larghezza entro i passaruota	1380					
Altezza utile	1700	1894		2144	1894	2144
Porte laterali						
Larghezza	1050		1270			
Altezza	1581	1780				
Porte posteriori						
Larghezza (a 169 mm dal pianale)	1580					
Altezza	1724	1820				
Soglia di carico (min/max)	546/564	544/563	545/562	543/560	543/557	542/555
Altezza minima da terra	182		174	173	172	169

DIMENSIONI ESTERNE (mm)

	L1H1	L1H2	L2H2	L2H3	L3H2	L3H3
Vano di carico						
Lunghezza	5048	5048	5548	5548	6198	6198
Passo	3182	3182	3682	3682	4332	4332
Sbalzo anteriore /posteriore	842/1024					
Altezza a vuoto massima	2307	2500	2499	2749	2488	2744
Larghezza fuori tutto	2070					
Larghezza con retrovisori	2470					
Carreggiata Anteriore /Posteriore	1750/1730					

Furgone trazione posteriore

Renault MASTER a trazione posteriore, con ruote singole o gemellate, assicura migliori prestazioni dinamiche per carichi pesanti. Inoltre, grazie alla struttura autoportante e al suo telaio, reso altamente resistente dal sistema di balestre tri-lama, amplia la possibilità di carico fino a 2.200 kg e il volume di carico fino a 17 m³.

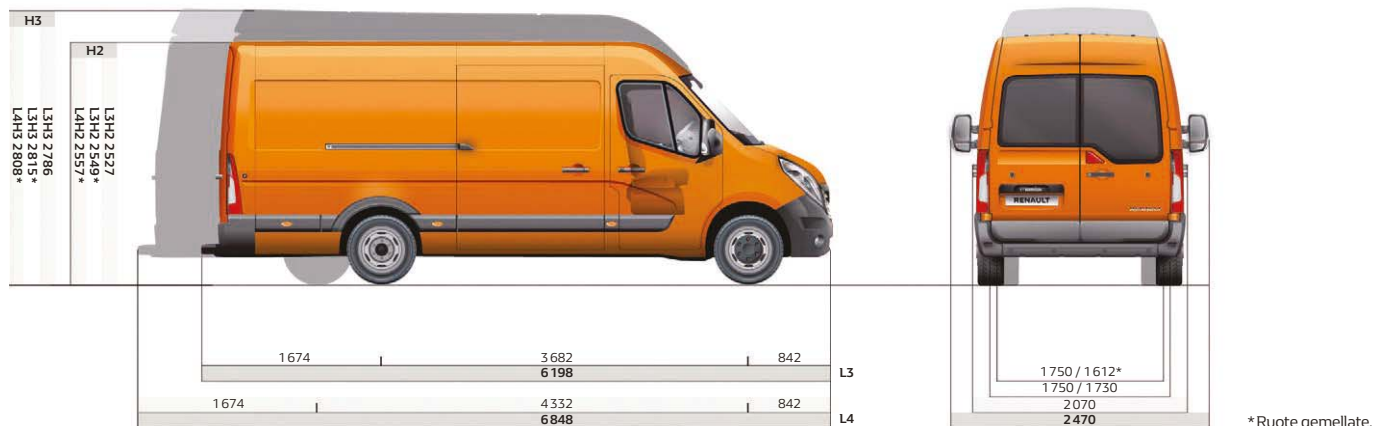

*Ruote gemellate.

MASSE (kg)

	Volume di carico (m ³)		Peso totale a terra		
			3,5 t RS	3,5 t RG	4,5 t RG
L3H2	12,4	Tara del veicolo	2356	2417	2417
		Carico utile massimo (Portata massima)*	1144	1083	2083
L3H3	14,2	Tara del veicolo	2356	2449	2449
		Carico utile massimo (Portata massima)*	1144	1051	2051
L4H2	14,9	Tara del veicolo	2398	2453	2453
		Carico utile massimo (Portata massima)*	1102	1047	1147
L4H3	17	Tara del veicolo	2429	2495	2495
		Carico utile massimo (Portata massima)*	1071	1005	2205
L3H2 / L3H3 / L4H2 RS / L4H3 RS		Peso max ammesso sull'asse anteriore	1850		
		Peso max ammesso sull'asse posteriore	2300	2800	3200
		Peso max rimorchiabile (frenato/ non frenato)	2500/750	3000/750	
		Diametro di sterzata entro i marciapiedi	13,6	15,7	
		Diametro di sterzata entro i muri	14,1	16,2	

*Peso totale a terra meno tara (peso del veicolo comprensivo di conducente).
I pesi indicati possono variare a seconda dell'equipaggiamento e delle motorizzazioni.

DIMENSIONI INTERNE (mm)

	L3H2		L3H3		L4H2		L4H3	
	RS	RG	RS	RG	RS	RG	RS	RG
Vano di carico								
Lunghezza utile al pianale	3733				4383			
Lunghezza utile a 1,1 m	3680				4330			
Larghezza utile	1765							
Larghezza entro i passaruota	1380	1080	1380	1080	1380	1080	1380	1080
Altezza utile	1798		2048		1798		2048	
Porte laterali								
Larghezza	1270							
Altezza	1684							
Porte posteriori								
Larghezza (a 169 mm dal pianale)	1580							
Altezza	1724							
Soglia di carico (min/max)	674/696	706/724	672/694	704/723	682/704	701/717	680/702	700/715
Altezza minima da terra	197	181	197	181	167			

DIMENSIONI ESTERNE (mm)

	L3H2		L3H3		L4H2		L4H3	
	RS	RG	RS	RG	RS	RG	RS	RG
Vano di carico								
Lunghezza	6198				6848			
Passo	3682				4332			
Sbalzo anteriore /posteriore	842/1024							
Altezza a vuoto massima	2527	2549	2786	2815	2557	2808		
Larghezza fuori tutto	2070							
Larghezza con retrovisori	2470							
Carreggiata Anteriore /Posteriore	1750/1730	1750/1612	1750/1730	1750/1612	1750/1730	1750/1612	1750/1730	1750/1612

Dimensioni

Doppia cabina

MASSE (kg)

	Volume di carico (m ³)		PESO TOTALE A TERRA	
			3,3 t	3,5 t
L1H1	5	Tara del veicolo	2127	2132
		Carico utile massimo (Portata massima)*	1173	1368
L1H2	5,3	Tara del veicolo	2127	2132
		Carico utile massimo (Portata massima)*	1173	1368
L1H1 / L1H2		Peso max ammesso sull'asse anteriore	1850	
		Peso max ammesso sull'asse posteriore	2100	
		Peso max rimorchiabile (frenato/ non frenato)	2500/750	
		Diametro di sterzata entro i marciapiedi	12	
		Diametro di sterzata entro i muri	12,5	

	Volume di carico (m ³)		PESO TOTALE A TERRA	
			3,3 t	3,5 t
L2H2	6,9	Tara del veicolo	2200	2205
		Carico utile massimo (Portata massima)*	1100	1295
L2H2		Peso max ammesso sull'asse anteriore	1700	1850
		Peso max ammesso sull'asse posteriore	1900	2100
		Peso max rimorchiabile (frenato/ non frenato)	2500/750	
		Diametro di sterzata entro i marciapiedi	13,6	
		Diametro di sterzata entro i muri	14,1	

	Volume di carico (m ³)		PESO TOTALE A TERRA	
			3,3 t	3,5 t
L3H2	9	Tara del veicolo	2286	
		Carico utile massimo (Portata massima)*	1214	
		Peso max ammesso sull'asse anteriore	1850	
		Peso max ammesso sull'asse posteriore	2100	
L3H2		Peso max rimorchiabile (frenato/ non frenato)	2500/750	
		Diametro di sterzata entro i marciapiedi	15,7	
		Diametro di sterzata entro i muri	16,2	

*Peso totale a terra meno tara (peso del veicolo comprensivo di conducente).
I pesi indicati possono variare a seconda dell'equipaggiamento e delle motorizzazioni.

Renault MASTER furgone a doppia cabina è il veicolo ideale per il trasporto sia di merci (fino a 9 m³ e 1.368 kg di carico utile) che di persone (fino a 7 persone). La particolare panchetta in 2° fila con seduta sollevabile, consente di avere fino a 3,5 m di lunghezza utile al pianale.

TRAZIONE ANTERIORE

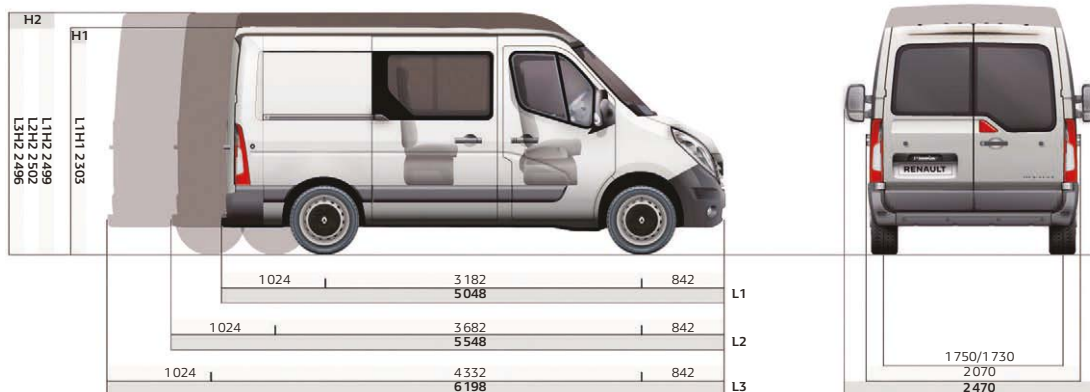

DIMENSIONI INTERNE (mm)

	L1H1	L1H2	L2H2	L2H3
Vano di carico				
Lunghezza utile a 0,4 m	1716	2175	2825	
Lunghezza utile a 1 m	2530	1990	2640	
Larghezza utile	1765			
Larghezza entro i passaruota	1380			
Larghezza utile	1700	1894		
Porte laterali				
Larghezza	1050		1270	
Altezza	1581	1780		
Porte posteriori				
Larghezza (a 169 mm dal pianale)	1580			
Altezza	1820			
Soglia di carico (min/max)	546/564	544/563	545/562	543/560
Altezza minima da terra	182	174	174	172



1. La seduta della seconda fila di posti è sollevabile per avere accesso alla zona di carico. 2. Il contropianale consente di massimizzare la lunghezza utile sotto il sedile consentendo il trasporto di materiali lunghi come tubi o scale. 3. Pedana di accesso laterale e contropianale.

Gran Volume

Questa furgonatura è disponibile, a seconda delle esigenze, sia sulla trazione anteriore che posteriore e consente di trasportare fino a 22 m³ di carico. Le pareti in poliestere rinforzate da 3 profilati di protezione, il pianale in legno antisdrucciolevole e la doppia porta battente posteriore fanno di Renault MASTER Gran Volume* il veicolo ideale anche per le attività di trasloco.

*Furgonatura in tinta carrozzeria disponibile su richiesta

MASSE

	L3 20 m ³ 3,5 t	L3 RS 20 m ³ 3,5 t	L4 RG 20 m ³ 3,5 t	L4 RG 20 m ³ 4,5 t	L4 RG 22 m ³ 3,5 t
Tara del veicolo	2400	2560	2735	2735	2760
Carico utile massimo (Portata massima)*	1100	940	765	1765	740

*Peso totale a terra meno tara (peso del veicolo comprensivo di conducente).
I pesi indicati possono variare a seconda dell'equipaggiamento e delle motorizzazioni.

FURGONATURA

	TRAZIONE ANTERIORE		TRAZIONE POSTERIORE	
	L3 20 m ³	L3 RS 20 m ³	L4 RG 20 m ³	L4 RG 22 m ³
Vano di carico	19,3	19,3	20,3	22
Lunghezza	4100		4300	4580
Altezza			2200	
Larghezza			2150	
Porta posteriore			2105	
Lunghezza			2165	
Altezza	2165		2165	

DIMENSIONI ESTERNE (mm)

	TRAZIONE ANTERIORE		TRAZIONE POSTERIORE	
	L3 20 m ³	L3 RS 20 m ³	L4 RG 20 m ³	L4 RG 22 m ³
Lunghezza totale	6662		6662	7142
Lunghezza furgonatura	4170	4170	4370	4650
Passo			4332	
Sbalzo anteriore / posteriore	842/1488	842/1488	842/1688	842/1968
Altezza a vuoto massima	3180		3210	
Larghezza fuori tutto			2210	
Larghezza con retrovisori			2654	
Carreggiata anteriore / posteriore	1750/1730	1750/1730	1750/1612	1750/1612
Altezza soglia di carico	950	980	1020	1200

TRAZIONE ANTERIORE



TRAZIONE POSTERIORE



*Ruote gemellate.

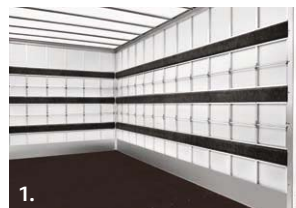

1. La zona di carico è dotata di parete in poliestere da 4 mm di spessore rinforzato in alluminio, pianale in legno antisdrucciolevole di 15 mm, 3 profilati di protezione, zoccolo di protezione nella parte inferiore alto 250 mm.
2. Spoiler disponibile in opzione.

Dimensioni

Cassone ribaltabile

Disponibile sia su telaio cabinato che doppia cabina, questa versione è dotata di un cassone ribaltabile con comando automatico, inclinabile a 45°, per scaricare rapidamente materiali come sabbia e ghiaia.

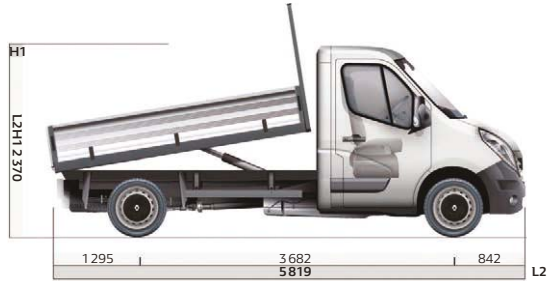

*Ruote gemellate.
**Ruote singole e ruote gemellate.

MASSE

	CASSONE RIBALTABILE CABINA SINGOLA					
	TRAZIONE ANTERIORE		TRAZIONE POSTERIORE			
	L2	L2 RS	L2 RG		L3 RG con cassetteria	
Peso totale a terra	3,5 t	3,5 t	3,5 t	4,5 t	3,5 t	4,5 t
Tara del veicolo	2381-2391	2530	2661	2661	2773	2773
Carico utile massimo (Portata massima)*	1119-1109	970	839	1839	727	1727
Peso max rimorchiabile (frenato/ non frenato)	2500/750	3000/750	3000/750	3000/750	3000/750	3000/750

*Peso totale a terra meno tara (peso del veicolo comprensivo di conducente).
I pesi indicati possono variare a seconda dell'equipaggiamento e delle motorizzazioni.

CASSONE RIBALTABILE DOPPIA CABINA	
TRAZIONE ANTERIORE	
L3	
3,5 t	
2511-2520	
989-980	
2500/750	

PRINCIPALI CARATTERISTICHE DEL CASSONE RIBALTABILE

Struttura	Piano di carico e sponda anteriore in acciaio galvanizzato a caldo dipinto con polvere di polistere
Sponde laterali	Alluminio e ribaltabili
Sponde posteriori	Alluminio, a doppio basculamento ed incerniata
Impianto di sollevamento	Elettroidraulico
Ancoraggio carico	6 anelli

PRINCIPALI ACCESSORI DI SERIE

Paracabina anteriore
Portapali anteriore
Paraciclista in acciaio

PRINCIPALI ACCESSORI IN OPZIONE

Cassone ribaltabile trilaterale
Sponde in acciaio
Paraciclista in acciaio

CASSONE RIBALTABILE

	TRAZIONE ANTERIORE		TRAZIONE POSTERIORE	
	L2	L2 RS	L2 RG	L3 RG con cassetteria
Dimensioni Esterne				
Lunghezza	3280		3280	3180
Altezza			400	
Larghezza	2100		2100	2130
Lunghezza - Larghezza - Altezza cassetteria				2000x640x840 mm
Altezza soglia di carico	1020		1080	1080
Dimensioni Interne				
Lunghezza x larghezza	3205x2040		3205x2040	3105x2040
Capacità euro pallets		6		5

N.B Spessore pianale 2,5 mm

TRAZIONE ANTERIORE	
L3	
3280	
400	
2100	
1020	
3105x2040	
6	

	TRAZIONE ANTERIORE		TRAZIONE POSTERIORE	
	L2	L2 RS	L2 RG	L3 RG con cassetteria
Dimensioni Esterne				
Lunghezza totale	5819		5819	6389
Passo	3682		3682	3682
Sbalzo anteriore/ posteriore	842/1295		842/1295	842/1865
Altezza a vuoto massima	2370		2400	2400
Larghezza fuori tutto	2100		2100	2100
Larghezza con retrovisori	2470		2470	2470
Carreggiata Anteriore/ Posteriore	1750/1730		1750/1612	1750/1612

TRAZIONE ANTERIORE	
L3	
6358	
4332	
842/1364	
2370	
2100	
2470	
1750/1730	



2.

1. Impianto di sollevamento elettroidraulico. 2. Cassone ribaltabile trilaterale

Dimensioni

Cassone fisso

Renault MASTER con cassone fisso è disponibile sia su telaio cabina semplice che doppia cabina; le sue sponde ribaltabili facilitano le operazioni di carico e scarico di tubi, pallet, sacchi e altri materiali ingombranti. La sua altezza da terra è stata studiata per facilitare l'accesso e il carico delle merci.

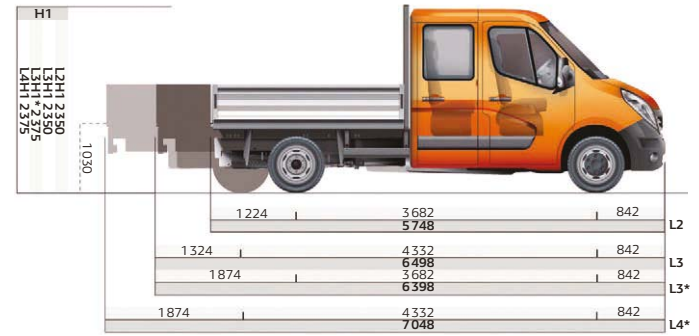
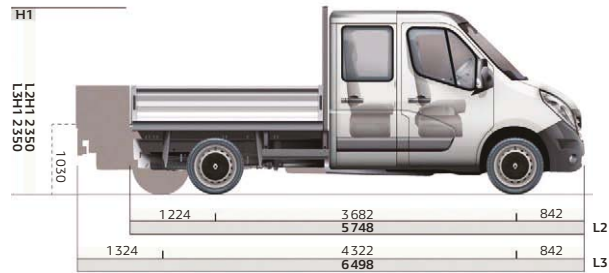
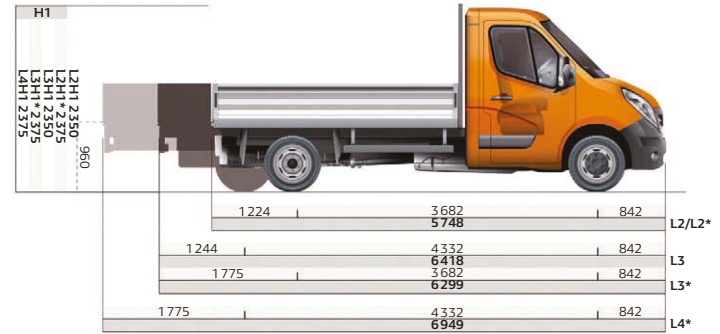
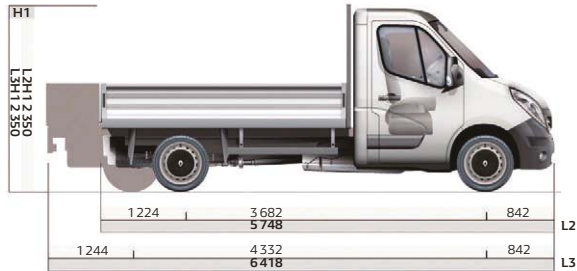

*Ruote gemellate.

MASSE

	CASSONE FISSO CABINA SINGOLA								
	TRAZIONE ANTERIORE		TRAZIONE POSTERIORE						
	L2	L3	L2 RS	L2 RG	L3 RS	L3 RG	L4RG		
Peso totale a terra	3,5 t	3,5 t	3,5 t	3,5 t	3,5 t	3,5 t	4,5 t	3,5 t	4,5 t
Tara del veicolo	2156-2166	2228-2237	2356	2447	2391	2491	2491	2576	2576
Carico utile massimo (Portata massima)*	1344	1272-1263	1144	1053	1109	1009	2009	924	1924
Peso max rimorchiabile (frenato/ non frenato)	2500/750	2500/750	2500/750	3000/750	2500/750	3000/750	3000/750	3000/750	3000/750

*Peso totale a terra meno tara (peso del veicolo comprensivo di conducente).
I pesi indicati possono variare a seconda dell'equipaggiamento e delle motorizzazioni.

	CASSONE FISSO CABINA							
	TRAZIONE ANTERIORE		TRAZIONE POSTERIORE					
	L2	L3	L2 RS	L2 RG	L3 RS	L3 RG	L4RG	
Dimensioni Esterne								
Lunghezza	3230	3900	3230		3900	3780		4430
Altezza					400			
Larghezza					2100			
Altezza soglia di carico	960		1030		960		1030	
Dimensioni Interne								
Lunghezza x larghezza	3170x2040	3840x2040	3170x2040		3840x2040		3720x2040	
Capacità euro pallets	5	7	5		7		8	

N.B Spessore pianale 3 mm, spessore sponda mobile 20 mm

	CASSONE FISSO CABINA							
	TRAZIONE ANTERIORE		TRAZIONE POSTERIORE					
	L2	L3	L2 RS	L2 RG	L3 RS	L3 RG	L4RG	
Dimensioni Esterne								
Lunghezza totale	5748	6418	5748		6418		6949	
Passo	3682	4332	3682		4332		3682	
Sbalzo anteriore/ posteriore			842/1224				842/1775	
Altezza a vuoto massima	2350	2350	2350	2375	2350	2375	2375	
Larghezza fuori tutto					2100			
Larghezza con retrovisori					2470			
Carreggiata Anteriore/ Posteriore	1750/1730		1750/1612		1750/1730		1750/1612	

	CASSONE FISSO DOPPIA CABINA							
	TRAZIONE ANTERIORE		TRAZIONE POSTERIORE					
	L2	L3	L2 RS	L3 RS	L3 RG	L4RG		
Peso totale a terra	3,5 t	3,5 t	3,5 t	3,5 t	3,5 t	4,5 t	3,5 t	4,5 t
Tara del veicolo	2313-2322	2384-2393	2471	2546	2462	2462	2626	2626
Carico utile massimo (Portata massima)*	1187-1178	1116-1107	1029	954	858	1858	874	1874
Peso max rimorchiabile (frenato/ non frenato)	2500/750		3000/750					

	CASSONE FISSO DOPPIA CABINA						
	TRAZIONE ANTERIORE		TRAZIONE POSTERIORE				
	L2	L3	L2 RS	L3 RS	L3 RG	L4RG	
Dimensioni Esterne							
Lunghezza	2480	3230	2480	3230	3130	3780	
Altezza					400		
Larghezza					2100		
Altezza soglia di carico	960		1080		960		1080
Dimensioni Interne							
Lunghezza x larghezza	2420 x 2040	3170 x 2040	2420 x 2040	3170 x 2040	3070 x 2040	3720 x 2040	
Capacità euro pallets	5		7		8		

	CASSONE FISSO DOPPIA CABINA					
	TRAZIONE ANTERIORE		TRAZIONE POSTERIORE			
	L2	L3	L2 RS	L3 RS	L3 RG	L4RG
Dimensioni Esterne						
Lunghezza totale	5748	6498	5748	6498	6398	7048
Passo	3682	4332	3682	4332	3682	4332
Sbalzo anteriore/ posteriore			842/1324		842/1874	
Altezza a vuoto massima	2350	2350	2350	2375	2350	2375
Larghezza fuori tutto					2100	
Larghezza con retrovisori					2470	
Carreggiata Anteriore/ Posteriore	1750/1730		1750/1612		1750/1612	

PRINCIPALI CARATTERISTICHE DEL CASSONE FISSO

Struttura e paracabina anteriore	Acciaio galvanizzato a caldo dipinto con polvere di polistere
Pianale di carico	In legno antiscrucciolevole
Sponde laterali	Alluminio, ribaltabili e smontabili
Sponda posteriore	Alluminio, ribaltabile e smontabile. Predellino di accesso incorporato
Ancoraggio carico	6 anelli su L2, 8 su L3 e 10 su L4

PRINCIPALI ACCESSORI DI SERIE

Paracabina anteriore
Portapali anteriore
Paraciclista in acciaio

PRINCIPALI ACCESSORI IN OPZIONE

Porta-pali posteriore (<300 kg) regolabile in altezza e svitabile
Cassettiera porta-attrezzi con lucchetto

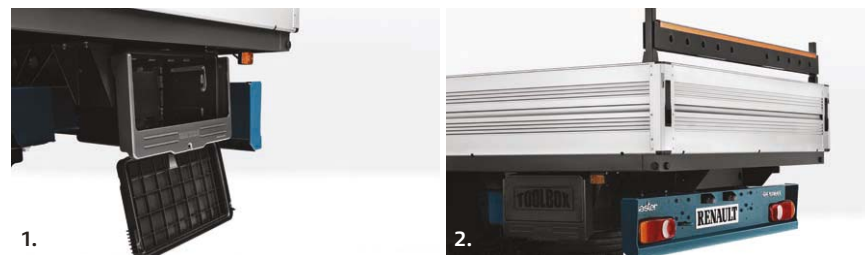

1.

2.

1. Cassettiera porta-attrezzi con lucchetto 2. Porta-pali posteriore (<300 kg) regolabile in altezza e svitabile

Dimensioni

Di una solidità provata, è concepito per adattarsi a una moltitudine di allestimenti al fine di rispondere in modo preciso a tutte le esigenze.

Telaio cabina singola

TRAZIONE ANTERIORE

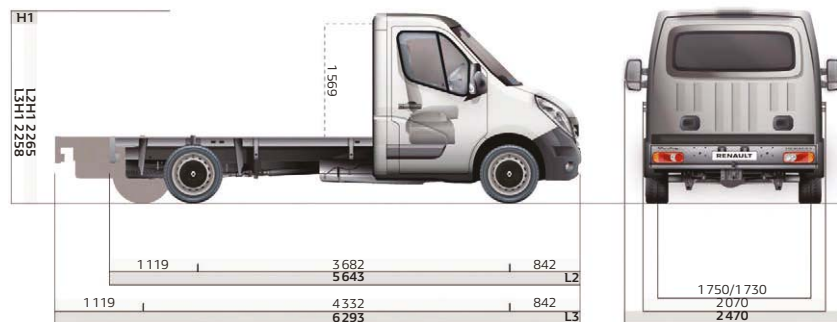

TRAZIONE POSTERIORE

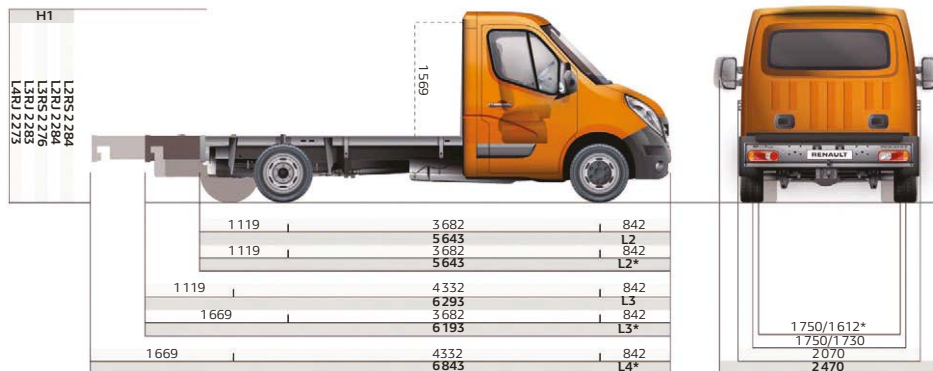

*Ruote gemellate.

Telaio cabina singola

	TRAZIONE ANTERIORE		TRAZIONE POSTERIORE						
	L2	L3	L2 RS	L2 RG	L3 RS	L3 RG	L4RG		
peso totale a terra	3,5 t	3,5 t	3,5 t	3,5 t	3,5 t	3,5 t	4,5 t	3,5 t	4,5 t
Tara del veicolo	1784-1793	1810-1819	1928	2095	1979	2103	2096	2133	2133
Carico utile massimo (Portata massima)*	1716-1707	1690-1681	1572	1405	1521	1397	2404	1367	2367
Peso max rimorchiabile (frenato/ non frenato)	2500/750	2500/750	2500/750	3000/750	2500/750	3000/750			
Peso max ammesso sull'asse anteriore	1850								
Peso max ammesso sull'asse posteriore	2100		2300	2800	2300	2800	3200	2800	3200
Diametro di sterzata entro i marciapiedi	13,6 m	15,7 m	13,6 m				15,7 m		
Diametro di sterzata entro i muri	14,1 m	16,2 m	14,1 m				16,2 m		

*Peso totale a terra meno tara (peso del veicolo comprensivo di conducente).
I pesi indicati possono variare a seconda dell'equipaggiamento e delle motorizzazioni.

DIMENSIONI PER ALLESTIMENTO

	TRAZIONE ANTERIORE		TRAZIONE POSTERIORE				
	L2	L3	L2 RS	L2 RG	L3 RS	L3 RG	L4RG
Lunghezza max carrozzabile	5924	7298	6754	6734	7384	7928	6843
Lunghezza utile carrozzabile (mini/maxi)	3184/3466	3834/4840	3184/4295	3184/4276	3834/4926	3734/4275	4384/5470
Altezza filo telaio da terra	735/740	736/741	771/774	771/787	771/775	784/787	786/789
Larghezza con retrovisori braccio lungo	2654						
Larghezza utile max carrozzabile (retrovisori serie / braccio lungo)	2170/2350						
Altezza minima da terra	166						

DIMENSIONI ESTERNE

	TRAZIONE ANTERIORE		TRAZIONE POSTERIORE				
	L2	L3	L2 RS	L2 RG	L3 RS	L3 RG	L4RG
Lunghezza totale	5643	6293	5643	5643	6293	6193	6843
Passo	3682	4332	3682	3682	4332	3682	4332
Sbalzo anteriore/posteriore	842/1119	842/1119	842/1119	842/1119	842/1119	842/1699	842/1699
Altezza a vuoto massima	2265	2258	2284	2284	2276	2283	2273
Larghezza fuori tutto	2070						
Larghezza con retrovisori	2470						
Carreggiata Anteriore/Posteriore	1750/1730		1750/1612		1750/1730		1750/1612

Renault MASTER telaio doppia cabina consente di trasportare fino a 7 persone grazie alla panchetta 4 posti in seconda fila; l'ingresso in cabina è inoltre facilitato dalle doppie porte battenti. Il veicolo è disponibile con trazione anteriore e posteriore per allestimenti che richiedono carichi più pesanti.

Telaio doppia cabina

TRAZIONE ANTERIORE

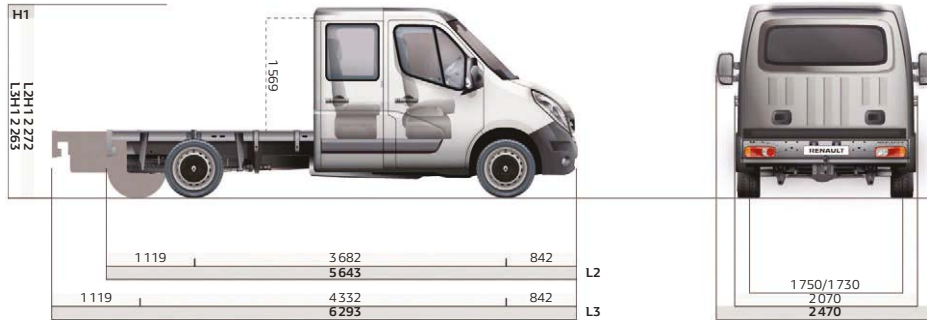

TRAZIONE POSTERIORE

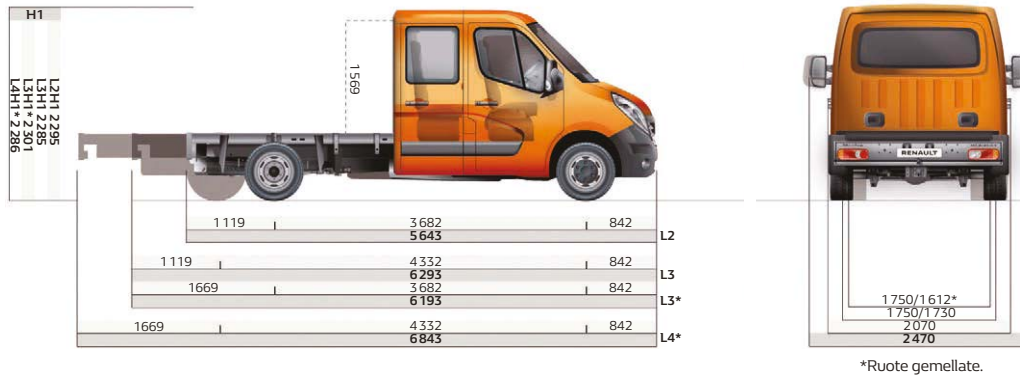

Cassone fisso doppia cabina

	TRAZIONE ANTERIORE		TRAZIONE POSTERIORE			
	L2	L3	L2 RS	L3 RS	L3 RG	L4RG
peso totale a terra	3,5 t	3,5 t	3,5 t	3,5 t	4,5 t	4,5 t
Tara del veicolo	1990-1999	2034-2043	2164	2197	2283	2352
Carico utile massimo (Portata massima)*	1510-1501	1466-1457	1336	1303	1217	1148
Peso max rimorchiabile (frenato/ non frenato)	2500/750			3000/750		
Peso max ammesso sull'asse anteriore	1850					
Peso max ammesso sull'asse posteriore	2100		2300		2800	3200
Diametro di sterzata entro i marciapiedi	13,6 m	15,7 m	13,6 m	15,7 m	13,6 m	15,7 m
Diametro di sterzata entro i muri	14,1 m	16,2 m	14,1 m	16,2 m	14,1 m	16,2 m

*Peso totale a terra meno tara (peso del veicolo comprensivo di conducente). I pesi indicati possono variare a seconda dell'equipaggiamento e delle motorizzazioni.

DIMENSIONI PER ALLESTIMENTO

	TRAZIONE ANTERIORE		TRAZIONE POSTERIORE			
	L2	L3	L2 RS	L3 RS	L3 RG	L4RG
Lunghezza max carrozzabile	5274	7252	6441	8134	6624	7645
Lunghezza utile carrozzabile (mini/maxi)	2434/2516	3084/4044	2434/3232	3084/4926	2985/3416	3635/4436
Altezza filo telaio da terra	727/732	731/736	760/764	765/768	775/780	778/781
Larghezza con retrovisori braccio lungo	2654					
Lunghezza della cabina	3208					
Larghezza utile max carrozzabile (retrovisori serie / braccio lungo)	2170/2350	2170/2350	2170/2350	2170/2350	2170/2350	2170/2350
Altezza minima da terra	169		197		167	

DIMENSIONI ESTERNE

	TRAZIONE ANTERIORE		TRAZIONE POSTERIORE			
	L2	L3	L2 RS	L3 RS	L3 RG	L4RG
Lunghezza totale	5643	6293	5643	6293	6193	6843
Passo	3682		4332	3682	3682	4332
Sbalzo anteriore/ posteriore	842/1119				842/1669	
Altezza a vuoto massima	2272	2263	2295	2285	2301	2286
Larghezza fuori tutto	2070					
Larghezza con retrovisori	2470					
Carreggiata Anteriore/Posteriore	1750/1730				1750/1612	

Dimensioni

Pianale cabinato

La trasformazione sulla base del pianale cabinato presenta il vantaggio di offrire una soglia di carico molto bassa. Tutto è possibile per costruire il veicolo adatto alla tua professione: ambulanza, trasporto isoteramico autonegozio.

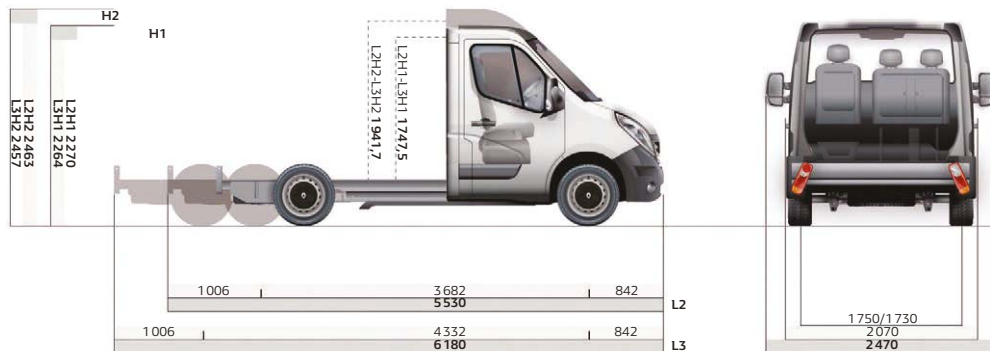

Pianale cabinato

	TRAZIONE ANTERIORE			
	L2 H1	L2 H2	L3 H1	L3 H2
peso totale a terra	3,5 t	3,5 t	3,5 t	3,5 t
Tara del veicolo	1697-1706	1711-1720	1719-1728	1735-1744
Carico utile massimo (Portata massima)*	1803-1794	1789-1780	1781-1772	1765-1756
Peso max rimorchiabile (frenato/ non frenato)	2500/750			
Peso max ammesso sull'asse anteriore	1850			
Peso max ammesso sull'asse posteriore	2100			
Diametro di sterzata entro i marciapiedi	13,6 m		15,7 m	
Diametro di sterzata entro i muri	14,1 m		16,2 m	

*Peso totale a terra meno tara (peso del veicolo comprensivo di conducente).
I pesi indicati possono variare a seconda dell'equipaggiamento e delle motorizzazioni.

DIMENSIONI PER ALLESTIMENTO

	TRAZIONE ANTERIORE			
	L2 H1	L2 H2	L3 H1	L3 H2
Lunghezza max carrozzabile	5751	5790	7021	7071
Lunghezza utile carrozzabile (mini/maxi)	3091/3313	3091/3352	3741/4583	3741/4632
Altezza filo telaio da terra	581/585	581/584	579/583	579/583
Larghezza utile max carrozzabile (retrovisori serie / braccio lungo)	2170/2350			
Altezza minima da terra	166			

DIMENSIONI ESTERNE

	TRAZIONE ANTERIORE			
	L2 H1	L2 H2	L3 H1	L3 H2
Lunghezza totale	5530		6180	
Passo	3682		4332	
Sbalzo anteriore/ posteriore	842/1006			
Altezza a vuoto massima	2270	2463	2264	2457
Larghezza fuori tutto	2070			
Larghezza con retrovisori	2470			
Carreggiata Anteriore/ Posteriore	1750/1730			

Trasporto persone

MASTER Combi, disponibile in due passi, permette il trasporto di 9 persone e dei loro bagagli, mentre la versione Bus, trasporta fino a 17 persone

Combi

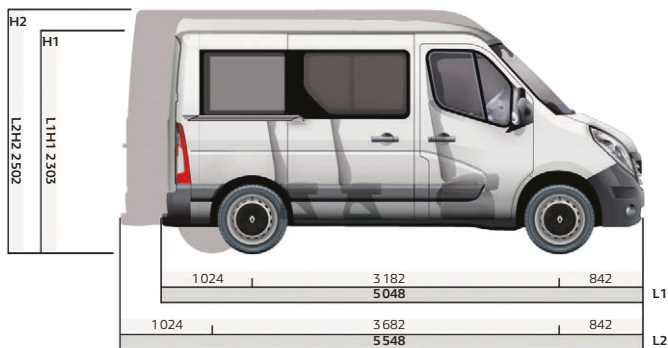

Combi

	L1 H1		L2 H2	
	3 t	3,5 t	3 t	3,5 t
peso totale a terra				
Volume di carico 6 posti	4,1		6	
Volume di carico 9 posti	2,8		4,7	
Tara del veicolo 9 posti	2074	2074	2184	2184
Carico utile massimo (Portata massima)* 9 posti	926	1226	1116	1316
Lunghezza	5058		5548	
Altezza interna	1650		1850	
Lunghezza di carico	948		1448	
Lunghezza di carico senza panchetta in 3 ^a fila (6 posti)	1757		2257	
Lunghezza tra i passaruota	1380			
Larghezza porta laterale	1581		1780	
Altezza porta laterale	1050		1270	
Altezza porte posteriori	1627		1820	
Diametro di sterzata entro i marciapiedi	12,0 m		13,6 m	
Diametro di sterzata entro i muri	12,5 m		14,1 m	
Peso max rimorchiabile (frenato/non frenato)	2500/750			

*Peso totale a terra meno tara (peso del veicolo comprensivo di conducente).
I pesi indicati possono variare a seconda dell'equipaggiamento e delle motorizzazioni.

Bus



Bus

	L3 H2
peso totale a terra	3,9 T
Carico utile massimo (Portata massima)*	1218
Lunghezza	6198
Altezza interna	1890
Larghezza porta laterale	1780
Altezza porta laterale	1270
Altezza porte posteriori	1820
Diametro di sterzata entro i marciapiedi	15,7 m
Diametro di sterzata entro i muri	16,2 m

*Peso totale a terra meno tara (peso del veicolo comprensivo di conducente).
I pesi indicati possono variare a seconda dell'equipaggiamento e delle motorizzazioni.

Allestimenti



Renault offre a listino veicoli già trasformati pronti per l'immatricolazione come cassoni fissi e ribaltabili, furgonature Gran Volume e Bus 17 posti. Inoltre, grazie a una rete di Allestitori Partner che collaborano con Renault e alla versatilità dei prodotti (dotati, in serie o in opzione, di equipaggiamenti professionali) è possibile realizzare una vasta gamma di allestimenti specifici e personalizzabili secondo le esigenze del cliente.

Comfort & tecnologia



1. Presa USB. Integrata nella plancia, permette di caricare i propri dispositivi mobili durante le ore di lavoro. **2. Fari fendinebbia*.** Aumentano la visibilità in condizioni meteorologiche critiche. **3. Extended Grip.** L'Extended Grip, di serie con l'ESP, è il controllo di trazione adattivo che garantisce la massima aderenza su superfici quali sabbia, fango e neve. **4. Radio CD Connect R & Go*.** Il nuovo sistema radio CD unisce l'utile al dilettevole, grazie a controlli ancora più ergonomici per la radio e al display integrato, con lettore CD MP3, tecnologia Bluetooth® e porta USB. **5. Eco mode** e Stop&Start***.** L'Eco mode si attiva con la semplice pressione di un pulsante e consente di ridurre i consumi di carburante e le emissioni di CO₂. Grazie al sistema Stop&Start il motore si spegne automaticamente all'arresto del veicolo e si riavvia per una ripartenza senza sobbalzi nel momento in cui viene rilasciata la frizione. **6. Cruise Control*.** Permette di stabilire una velocità di crociera (funzione di regolazione) o un'andatura massima (funzione limitatore). **7. Sistema di climatizzazione manuale*.** **8. Sistema di climatizzazione automatico*.** Regolazione automatica della temperatura impostata con display digitale, disappannamento rapido e sensore di irraggiamento solare. **9. Chiave a tre pulsanti*.** Permette di aprire e chiudere a distanza indipendentemente le porte e i portelloni anteriori e posteriori. **10. Chiave con Easy Access System*.** È sufficiente portare sempre con sé la key kard per aprire le porte tirando semplicemente la maniglia senza bisogno di utilizzare la chiave.

* A seconda delle versioni.

** Disponibile esclusivamente sulle motorizzazioni Twin Turbo.

*** Disponibile sulle motorizzazioni 145 cv, 165 cv e 170cv.

Accessori



1. Barre portapacchi. Permettono di aumentare di 46 Kg a barra la capacità di carico del veicolo (vendute a coppie). Carico massimo consentito: 200 Kg. **2. UFO.** Calotta con 4 sfere in acciaio anti-trapano ideale per chi ha bisogno di mettere in sicurezza il vano di carico per periodi brevi. **3. UFO+.** Calotta, cuneo e piastra di fissaggio in acciaio disponibile con chiave reversibile piatta e con impugnatura gommata. È ideale e comoda per chi ha bisogno di avere sempre in sicurezza il vano di carico grazie anche al sistema di autobloccaggio. **4. Porta-tubi sulle barre da tetto.** Montato direttamente sulle barre da tetto, garantisce il trasporto dei tubi in sicurezza. In alluminio: lunghezza 3 m. Doppia apertura con serratura: efficace prevenzione contro i furti. Carico utile: 50 kg. Omologazione TÜV. Conforme alla norma 11/154 e sottoposto a crash test: evita il rischio di proiezione di oggetti. **5. Portapacchi in alluminio con passerella e scala di accesso.** Il portapacchi in alluminio, progettato appositamente per Renault MASTER, è dotato di un rullo posteriore per agevolare le operazioni di carico. La scala e la passerella garantiscono la sicurezza dell'accesso e degli spostamenti sul portapacchi. Disponibile per le diverse lunghezze del veicolo.



1.



2.



3.



4.



5.

1. Coprisedili Super Aquila. Realizzati in simil pelle e perfettamente adattabili ai sedili di Renault MASTER, i coprisedili Super Aquila proteggono gli interni del veicolo e sono particolarmente indicati per un utilizzo intensivo. **2. Tappetini in tessuto lato conducente e passeggero.** Proteggono il pianale del veicolo dall'usura e dall'umidità. **3. Tappetini in gomma Novestra.** Impermeabili, lavabili con idropulitrice. **4. Supporto per estintore.** Permette di fissare all'interno dell'abitacolo un estintore da 1 Kg o 2 Kg e di mantenerlo assicurato in caso di urto. **5. Allarme.** Compatibile con il sistema elettronico di Renault MASTER, protegge il veicolo dai tentativi di furto e rileva i movimenti all'interno dell'abitacolo (richiede una predisposizione per l'allarme).

Accessori



1.



2.



3.

1. Supporto per smartphone. Il supporto è disegnato appositamente per gli smartphone e si fissa alla plancia del veicolo mediante un attacco universale. Il supporto viene fornito con il kit di alimentazione dedicato (doppio accendisigari e 3 cavi compatibili con tutti gli smartphone disponibili sul mercato). **2. Vivavoce Bluetooth®.** Il kit prodotto da Parrot comprende il display LCD con due microfoni integrati e il sistema di controllo remoto. Visualizza la rubrica e il nome del chiamante. **3. Kit telecamera posteriore.** Agevola le manovre e migliora la visibilità di ostacoli situati dietro il veicolo. Schermo da 3,5 pollici. Conforme alle norme ECE 49.02 e 2003/97/EG. Il kit comprende: telecamera, aletta parasole con display integrato e prolunghe. Angoli di visione di 170° in diagonale e 120° in orizzontale. Attivazione dello schermo quando si innesta la retromarcia. Per veicoli con o senza portabagagli.

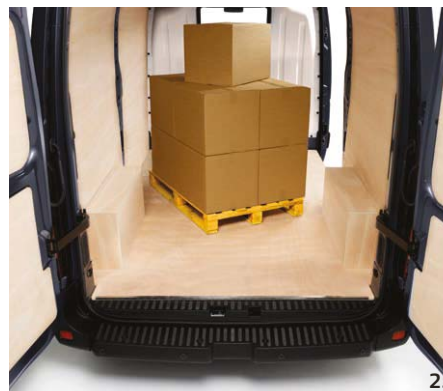

1. Pianale in legno antiscivolo. Protegge la zona di carico del veicolo durante il trasporto di merci. È disponibile con rivestimento antiscivolo. Il rivestimento resistente e rifinito con profili di giunzione, in combinazione con il pianale in legno, garantisce la protezione del vano di carico e dei portelloni.**2. Pianale in legno, pareti, passaruota.** Composto da pianale in legno, pareti e passaruota, questo rivestimento protegge in maniera efficace la zona di carico di Renault MASTER durante il trasporto di merci. È disponibile in versione standard o per utilizzo intensivo (spessore maggiore) ed è quindi in grado di soddisfare qualunque esigenza. **3. Catene da neve standard.** Facili da utilizzare, garantiscono sicurezza, aderenza e comfort nelle condizioni di guida più complesse. Set di 2 catene in acciaio. Misura: 115/116/117. Tensione: automatica. Venduto con: guanti in plastica, istruzioni di montaggio. Omologazione TÜV. **4.5.6. Sfera fissa/Gancio misto/Gancio a sfera flangiato.** L'attacco per rimorchio di Renault MASTER è compatibile con i diversi sistemi di aggancio: a sfera fissa, misto o a sfera flangiata.

	TRASPORTO MERCI			VERSIONI DA ALLESTIMENTO			TRASPORTO PERSONE	
	FURGONI	FURGONI DOPPIA CABINA	GRAN VOLUME	TELAIO CABINATO	TELAIO DOPPIA CABINA	PIANALE CABINATO	COMBI	BUS
COMFORT								
Climatizzatore a regolazione manuale	o	o	o	o	o	o	o	o
Climatizzatore automatico	o	o	o	o	o	o	-	-
Climatizzatore addizionale posteriore (su Combi e Bus)	-	-	-	-	-	-	o	●
Tergicristalli elettrici	●	●	●	●	●	●	●	●
Accensione automatica dei fari e tergilavafari	o	o	o	o	o	o	o	o
Alzacristalli elettrici	●	●	●	●	●	●	●	●
Alzacristalli anteriore elettrico / ad impulso lato conducente	o	o	o	o	o	o	o	o
Pack ICE (include climatizzatore anteriore, radiotuner 2x15w con Bluetooth USB AUX)	o	o	o	o	o	o	o	-
Pack SPACE (include scrittoio + leggio fermacarte ripiegabile in plancia, sedile passeggero bi-posto con seduta sollevabile, specchio Wide View, vano chiuso porta PC)	o	o	o	o	o	o	-	-
AUDIO-NAVIGATORE								
Radiotuner con Bluetooth USB AUX	o	o	o	o	o	o	o	●
Radio CD MP3 con Bluetooth USB AUX	o	o	o	o	o	o	o	o
Pack MEDIANAV (include climatizzatore anteriore, navigatore integrato TomTom Live 2.0 con radio DAB MP3 Bluetooth® USB AUX, cartografia nazionale)	o	o	o	o	o	o	o	-
Cartografia Europa Occidentale	o	o	o	o	o	o	o	-
Pack R-LINK (include climatizzatore anteriore, navigatore integrato R-LINK EVOLUTION compatibile con Android Auto con radio CD MP3 Bluetooth USB AUX, cartografia europea)	o	o	o	o	o	o	o	-
PORTA-OGGETTI								
Cassetto con sportello (refrigerato con climatizzatore)	●	●	●	●	●	●	●	●
Vano porta-oggetti sopra al parabrezza su tutta la larghezza dell'abitacolo	●	●	●	●	●	●	●	●
Porta cellulare, porta monete/carte di credito sulla plancia	●	●	●	●	●	●	●	●
2 Prese 12 V sulla plancia di bordo	●	●	●	●	●	●	●	●
Vano chiuso porta PC	o	o	o	o	o	o	o	o
Tavoletta rotante inserita nello schienale del sedile passeggero centrale ribaltabile	●	●	●	o	o	o	●	-
Vano sotto la seduta della panchetta biposto passeggero	o	o	o	o	o	o	●	-
VANO DI CARICO								
Anelli di ancoraggio sul pianale	●	●	-	-	-	-	-	-
Anelli di ancoraggio sui pannelli laterali	o	o	-	-	-	-	-	-
Pianale in legno antisdrucciolevole	o	o	o	-	-	-	-	-
Protezione dei pannelli laterali in plastica a mezza altezza	●	●	-	-	-	-	-	-
Rivestimenti in legno laterali completi della zona di carico	o	o	-	-	-	-	-	-
Rivestimenti in legno laterali fino a mezza altezza	o	o	-	-	-	-	-	-
Presse 12 V nella zona di carico	o	o	-	-	-	-	o	●
Pack protezione (pianale in legno antisdrucciolevole e rivestimenti laterali a mezza altezza)	o	o	-	-	-	-	-	-
Pack protezione FULL (pianale in legno antisdrucciolevole e rivestimenti laterali completi in legno)	o	o	-	-	-	-	-	-
SEDILI								
Sedile conducente con bracciolo a regolazione multipla: lombare, altezza e profondità	●	●	●	●	●	●	●	●
Sedile conducente con sospensione meccanica	o	o	o	o	o	o	-	-
Sedile passeggero biposto	●	●	●	●	**	●	●	-
Sedile passeggero singolo regolabile con bracciolo	o	o	o	o	o	o	o	-
Sedile passeggero singolo con bracciolo a regolazione multipla + lombare	o	o	o	o	o	o	o	-
Sedile posteriore a 4 posti	-	●	-	-	●	-	-	-
MARKET								
Portapacchi da tetto (solo su versioni H1 e H2)	o	-	-	-	-	-	-	-
Portapacchi da tetto con passerella (solo su versioni H1 e H2)	o	-	-	-	-	-	-	-
Porta scala (solo su versioni H1 e H2)	o	-	-	-	-	-	-	-
EQUIPAGGIAMENTI PROFESSIONALI - PER ALLESTIMENTI								
Cablaggio a 6 vie	o	o	o	o	o	o	o	-
Modulo interfaccia allestimento	o	o	o	o	o	o	o	●
Minimo accelerato	o	o	o	o	o	o	-	-
Predisposizione presa di forza motore	o	o	o	o	o	o	o	-
Presse di forza al cambio (solo su Trazione Posteriore)	o	-	o	o	o	o	-	-
Sospensioni pneumatiche (solo su Trazione Anteriore T33 e T35)	o	-	-	o	o	o	-	-

● = Di serie; o = In opzione; - = Non disponibile. * Associato all'opzione gancio traino montato in fabbrica ** Le versioni telaio doppia cabina con cassone fisso ruote gemellate e cassone ribaltabile sono dotate di sedile passeggero singolo.

Motorizzazioni

Motorizzazioni	2.3 dCi Turbo Diesel Common Rail a iniezione diretta					
	110 CV	130 CV	145 CV Energy	165 CV Energy	170 CV Energy	170 CV Energy
Twin Turbo	-	-/Si	Si	Si	Si	Si
Cambio	Cambio manuale	Cambio manuale	Cambio manuale	Cambio manuale	Cambio manuale	Cambio robotizzato
Carburante	Diesel	Diesel	Diesel	Diesel	Diesel	Diesel
Norma antinquinamento	Euro 6	Euro 6 / Euro VI	Euro 6 / Euro VI	Euro VI	Euro 6	Euro 6
Cilindrata (cm³)	2 298	2 298	2 298	2 298	2 298	2 298
Numero di valvole/cilindri	4/16	4/16	4/16	4/16	4/16	4/16
Potenza massima (kW CEE, CV DIN)	81 (110)	96 (130)	107 (145)	120 (165)	125 (170)	125 (170)
Coppia massima (N m CEE)	290	320 (EURO 6) / 330 (Euro VI)	360	380	380	380
Trazione anteriore (TA) / posteriore (TP)	TA	TA/TP	TA/TP	TP	TA	TA
Filtro antiparticolato	●	●	●	●	●	●
Stop&Start e recupero dell'energia in frenata	-	-	Si	Si	Si	Si
Serbatoio carburante (in litri)	80	80	80	80	80	80

FURGONI TRAZIONE ANTERIORE

L1H1 2,8t	●	●			●	●
L1H1 3,3t	●	●	●		●	●
L1H1 3,5t	●	●	●		●	●
L1H2 3,3t	●	●	●		●	●
L1H2 3,5t	●	●	●		●	●
L2H2 3,3t	●	●	●		●	●
L2H2 3,5t	●	●	●		●	●
L2H3 3,5t		●	●	●		●
L3H2 3,5t	●	●	●		●	●
L3H3 3,5t	●	●	●		●	●

FURGONI TRAZIONE POSTERIORE

L3H2 3,5t RS		●	●	●		
L3H2 3,5t RG		●	●	●		
L3H2 4,5t RG		●	●	●		
L3H3 3,5t RS		●	●	●		
L3H3 3,5t RG		●	●	●		
L3H3 4,5t RG		●	●	●		
L4H2 3,5t RS		●	●	●		
L4H2 3,5t RG		●	●	●		
L4H2 4,5t RG		●	●	●		
L4H3 3,5t RS		●	●	●		
L4H3 3,5t RG		●	●	●		
L4H3 4,5t RG		●	●	●		

DOPPIA CABINA

L1H1 trazione anteriore 3,3t	●	●	●		●	
L1H1 trazione anteriore 3,5t	●	●	●		●	●
L1H2 trazione anteriore 3,3t	●	●	●		●	
L1H2 trazione anteriore 3,5t	●	●	●		●	
L2H2 trazione anteriore 3,3t		●	●	●		●
L2H2 trazione anteriore 3,5t	●	●	●		●	●
L3H2 trazione anteriore 3,5t	●	●	●		●	●

2.3 dCi Turbo Diesel Common Rail a iniezione diretta

Motorizzazioni	110 CV	130 CV	145 CV Energy	165 CV Energy	170 CV Energy	170 CV Energy
GRAN VOLUME						
L3 trazione anteriore 20m ³	•	•	•		•	•
L3 trazione posteriore RS 20m ³		•	•	•		
L4 trazione posteriore RG 20m ³ (3,5 t e 4,5 t)		•	•	•		
L4 trazione posteriore 22m ³		•	•	•		
TELAIO CABINA SINGOLA						
L2 trazione anteriore		•	•		•	•
L3 trazione anteriore		•	•		•	•
L2 trazione posteriore RS		•	•	•		
L2 trazione posteriore RG		•	•	•		
L2 trazione posteriore RG 4,5 t		•	•	•		
L3 trazione posteriore RS		•	•	•		
L3 trazione posteriore RG		•	•	•		
L3 trazione posteriore RG 4,5 t		•	•	•		
L4 trazione posteriore RG (3,5 t e 4,5 t)		•	•	•		
TELAIO DOPPIA CABINA						
L2 trazione anteriore		•	•		•	•
L3 trazione anteriore		•	•		•	•
L2 trazione posteriore RS		•	•	•		
L3 trazione posteriore RS		•	•	•		
L3 trazione posteriore RG (3,5 t e 4,5 t)		•	•	•		
L4 trazione posteriore RG (3,5 t e 4,5 t)		•	•	•		
PIANALE CABINATO						
L2H1 trazione anteriore		•	•		•	•
L2H2 trazione anteriore		•	•		•	•
L3H1 trazione anteriore		•	•		•	•
L3H2 trazione anteriore		•	•		•	•
CASSONE RIBALTABILE CABINA SINGOLA						
L2 trazione anteriore		•	•		•	•
L2 trazione posteriore RS		•	•	•		
L2 trazione posteriore RG (3,5 t e 4,5 t)		•	•	•		
L3 trazione posteriore RG (3,5 t e 4,5 t)		•	•	•		
CASSONE RIBALTABILE DOPPIA CABINA						
L3 trazione anteriore		•	•		•	
COMBI						
L1H1 trazione anteriore	•		•		•	•
L2H2 trazione anteriore	•		•		•	•
BUS						
L3H2 trazione anteriore			•	•		

RS: ruote singole / RG: ruote gemellate.

Motorizzazioni

Trasporto merci N1 Trazione anteriore

	cambio manuale			cambio automatico
	dCi 110CV -130CV	dCi 145 cv Energy Twin Turbo Stop&Start	dCi 170 cv Energy Twin Turbo Stop&Start	Combi 170 cv Twin Turbo Stop&Start
CONSUMI ED EMISSIONI*				
Omologazione	N1	N1	N1	N1
Ciclo urbano(l/100km)	8,7 - 9,3	7,4 - 7,9	7,5 - 7,9	7,7 - 8
Ciclo Extra urbano(l/100km)	6,9 - 7,5	6,5 - 7,1	6,6 - 7,2	6,8 - 7,1
Ciclo misto (l/100km)	7,6 - 8,2	6,8 - 7,4	6,9 - 7,5	7,1 - 7,5
Emissioni diCO ₂ (g/100km)	198 - 212	177 - 192	180 - 194	184 - 193

Trasporto persone M1 Trazione anteriore

	cambio manuale		cambio automatico
	Combi dCi 110 cv	dCi 145-170 cv Energy TwinTurbo Stop&Start	Combi 170 cv Twin Turbo Stop&Start
CONSUMI ED EMISSIONI*			
Omologazione	M1	M1	M1
Ciclo urbano(l/100km)	7,9 - 8,2	7,4 - 7,5	7,1 - 7,3
Ciclo Extra urbano(l/100km)	6,2 - 6,3	5,8 - 6,1	5,8 - 6,0
Ciclo misto (l/100km)	6,8 - 7,0	6,3 - 6,6	6,3 - 6,4
Emissioni diCO ₂ (g/100km)	176 - 180	165 - 173	163 - 167

Trasporto merci N1/N2 Trazione posteriore

	dCi 130 cv Twin Turbo			dCi 145 CV-170 CV Energy TwinTurbo Stop&Start		
	N1	N1	N2	N1	N1	N2
Omologazione	N1	N1	N2	N1	N1	N2
Ruote	RS	RG	RG	RS	RG	RG
Ciclo urbano(l/100km)	9,3 - 9,5	9,6 - 9,8	9,2 - 9,3	8,2 - 8,4	8,5 - 8,7	8,1 - 8,3
Ciclo Extra urbano(l/100km)	8,7 - 8,9	9,2 - 9,4	8,8 - 8,9	8,1 - 8,3	8,6 - 8,8	8,2 - 8,4
Ciclo misto (l/100km)	9 - 9,1	9,3 - 9,5	8,9 - 9,1	8,2 - 8,4	8,6 - 8,8	8,2 - 8,4
Emissioni diCO ₂ (g/100km)	232 - 237	242 - 247	232 - 237	212 - 217	222 - 227	212 - 217

* Consumi ed emissioni omologati. I consumi di carburante, così come le emissioni di CO₂ sono omologate conformemente ad un metodo standard regolamentare. Identico per tutti i costruttori, questo metodo permette di comparare tra loro i diversi veicoli. I consumi in utilizzo reale dipendono dalle condizioni di utilizzo del veicolo, dagli equipaggiamenti e dallo stile di guida del conducente.

Servizi Renault

CONTRATTI DI ASSISTENZA RENAULT

I contratti d'assistenza Renault si prendono cura della tua auto.

Diverse soluzioni per soddisfare le tue esigenze, solo manutenzione programmata e/o anche usura - scegli quella più adatta a te ed avrai assicurata la massima serenità di guida.

Il tuo veicolo sarà sempre efficiente in quanto beneficerà dell'expertise della Rete e dei Ricambi originali Renault ed avrà un valore maggiore in caso di rivendita.

CONTRATTO DI ESTENSIONE DI GARANZIA

Con i contratti di estensione della garanzia si prolungano nel tempo i vantaggi della garanzia Renault.

La tua auto sarà così al riparo dagli imprevisti che possono capitare, assicurandoti oltre la mobilità anche la sicurezza di essere assistiti in tutta Italia ed in Europa dalla rete di assistenza Renault

Viaggia senza pensieri:

I contratti di estensione della garanzia assicurano fino a 5 anni o 100.000Km di percorrenza:

- Le riparazioni su motore, organi meccanici, elettrici ed ogni loro componente interna
- L'assistenza stradale e la mobilità 24 ore su 24, 7 giorni su 7.

SERVIZI CONNESSI

Con Renault R-Link, i servizi sono già all'interno della tua auto. Innovativi, intuitivi, offrono funzioni assolutamente essenziali al giorno d'oggi: resta connesso al mondo esterno, disponi di aiuto alla guida per ottimizzare i tuoi percorsi e di sistemi di sicurezza tra i più performanti.

Per una guida più serena:

Navigazione: cartografia pre-installata all'interno del veicolo con aggiornamenti gratuiti per il primo anno. Se vuoi prolungare il tuo abbonamento, niente di più semplice: basta collegarsi all'R-Link store e scaricarli in diretta.

Info traffico: visualizza i dati sul traffico sul tuo percorso in tempo reale

Catalogo APP: inventa ad ogni istante la vita a bordo scaricando su R-Link Store nuove APP com e Coyote, Michelin, R Sound effect, flussi Rss...



Renault Pro+, un team di esperti al tuo servizio



Renault è presente sul mercato dei veicoli commerciali da oltre un secolo, con l'obiettivo di fornire ai propri clienti professionali soluzioni adeguate e innovative. È per questo che abbiamo, abbiamo deciso di creare Renault Pro+: un marchio expert dedicato a tutti i possessori di veicoli commerciali. L'obiettivo di Renault Pro+ è offrire prodotti e servizi su misura per i suoi clienti con la massima professionalità possibile.

Specialista Renault Pro+



Specialisti al tuo servizio

Un venditore specialista per vetture e veicoli commerciali destinati alla clientela professionale
Un accettatore post-vendita specializzato
Una zona di accoglienza riservata ai professionisti



Una scelta semplice

Esposizione di una gamma completa di veicoli commerciali
Prova veicolo senza appuntamento
Preventivo entro 48 ore, anche per i veicoli allestiti

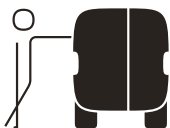

Sempre in movimento

Orari del servizio di assistenza prolungati
Servizio veloce e diagnosi in 8 ore
Possibilità di usufruire di un veicolo sostitutivo

LA RETE RENAULT SI IMPEGNA A:

- RISPONDERE ALLE TUE RICHIESTE SU INTERNET ENTRO IL GIORNO LAVORATIVO SUCCESSIVO.
- CONSENTIRTI LA PROVA DEL MODELLO, DA TE SCELTO FRA QUELLI DISPONIBILI, ENTRO 2 GIORNI LAVORATIVI.
- INFORMARTI REGOLARMENTE SULL'AVANZAMENTO DELL'ORDINE DELLA TUA VETTURA FINO ALLA CONSEGNA.
- RESTITUIRE IL TUO VEICOLO, DOPO OGNI INTERVENTO IN OFFICINA, RISPETTANDO L'ORA E IL PREZZO CONVENUTI.
- OFFRIRTI GRATUITAMENTE TUTTI GLI INTERVENTI D'OFFICINA CHE FOSSERO EFFETTUATI SENZA IL TUO ACCORDO.
- PREMIARE LA TUA FEDELTA', RISERVANDOTI INIZIATIVE ESCLUSIVE SU MY RENAULT.
- GARANTIRE LA QUALITÀ DELL'ASSISTENZA ALLE TUE RENAULT A BENZINA, GASOLIO, GPL E CON MOTORE ELETTRICO, MANTENENDO COSTANTEMENTE ELEVATO IL LIVELLO TECNICO DEL PERSONALE E DELLE DOTAZIONI D'OFFICINA.





Renault MASTER

Il motore del tuo successo





FILIALE MISSAGLIA: Via 1° Maggio, 25 - 23873 Missaglia (LC) - Tel: +39 039 92.011.61- Tel: +39 039 92.011.62

FILIALE SESTO SAN GIOVANNI: Via G. di Vittorio, 338 - 20099 Sesto San Giovanni (MI) - Tel: +39 02 26224081

INFO LINE: 800.900.061